



## СПРАВОЧНОЕ РУКОВОДСТВО ВЛАДЕЛЬЦА MAZDA CX-50 / CX-50 HEV

Внимательно ознакомьтесь с содержанием данного справочного руководства перед началом использования автомобиля.

## I. Введение

Для обеспечения комфортного и приятного вождения, а также во избежание неисправностей пользователь должен внимательно прочитать данное руководство перед началом эксплуатации автомобиля и следовать всем указанным рекомендациям. Руководство следует хранить в надежном месте.

Примечание: в настоящем руководстве символ «\*» означает, что оснащение автомобиля и функции могут отличаться в зависимости от варианта исполнения.

### ▼ Пояснения к специальным символам

Чтобы подчеркнуть важную информацию, в данном руководстве используются слова «Предупреждение», «Внимание» и «Примечание», сопровождающиеся специальными символами.

#### Предупреждение

Игнорирование информации, отмеченной данным символом, может привести к серьезным травмам или смерти.

#### Внимание

Игнорирование информации, отмеченной данным символом, может привести к травмам пользователя или повреждению автомобиля.

#### Примечание

Содержит полезную информацию и рекомендации по управлению автомобилем.



Этот символ обозначает первую операцию (нажатие, поворот и т. д.).



Этот символ обозначает расположение компонентов.



Этот символ обозначает вторую операцию (нажатие, поворот и т. д.).

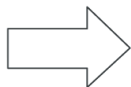

Этот символ обозначает изменения состояния.

## II. Экстерьер

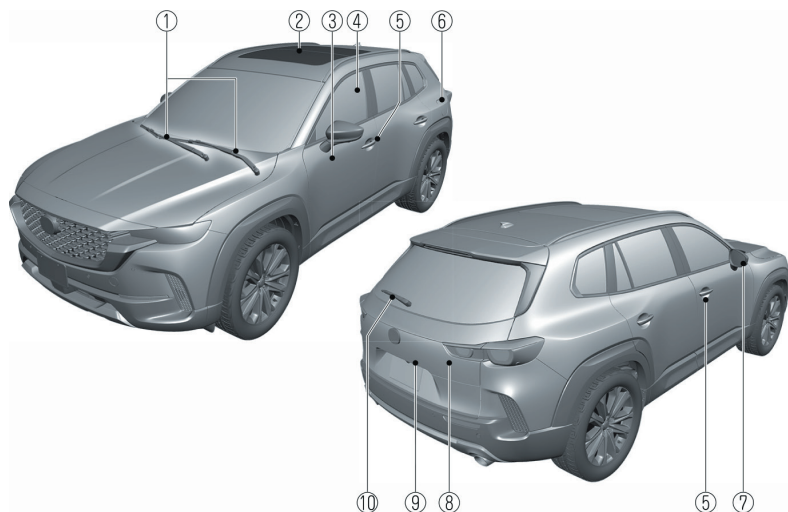

- ① Щетки очистителя ветрового стекла
- ② Вентиляционный люк в крыше\*
- ③ Дверь
- ④ Окно
- ⑤ Контактный датчик\*
- ⑥ Лючок заправочной горловины топливного бака
- ⑦ Наружные зеркала заднего вида
- ⑧ Задняя подъемная дверь
- ⑨ Выключатель электропривода замка задней подъемной двери
- ⑩ Щетки очистителя заднего стекла

## III. Оборудование для обеспечения безопасности

### ▼ Регулировка сидений

#### Передние сиденья

##### Регулировка сиденья водителя

Настроив рекомендованное компанией Mazda положение водителя, вы сможете поддерживать расслабленную позу, совершать длительные поездки без утомления и сохранять необходимую быстроту реакции.

Кроме того, такое положение обеспечивает хороший фронтальный обзор, способствуя вашей безопасности и комфорту. Для настройки положения

водителя в соответствии с рекомендациями компании Mazda предусмотрены следующие регулировки.

1. Установка рулевого колеса и сиденья в их исходное положение.
2. Регулировка наклона спинки.
3. Регулировка продольного положения сиденья.
4. Регулировка сиденья по высоте.
5. Регулировка переднего края подушки сиденья по высоте.
6. Регулировка положения рулевого колеса.
7. Регулировка положения подголовника.

## Сиденье с ручным приводом регулировки



- 1 Регулировка продольного положения сиденья
- 2 Регулировка сиденья по высоте (только водительское сиденье)
- 3 Регулировка наклона спинки сиденья

## Сиденье с электрическим приводом



- 1 Регулировка продольного положения сиденья
- 2 Регулировка сиденья по высоте
- 3 Регулировка переднего края подушки сиденья по высоте (только водительское сиденье)
- 4 Регулировка наклона спинки сиденья
- 5 Регулировка поясничной опоры (только водительское сиденье)

## Совет

Стандартное положение сиденья соответствует указанному ниже.

Отрегулируйте его в соответствии со своими параметрами.

Регулировка сиденья в продольном направлении: 40 мм вперед от предельного заднего положения.

Угол наклона спинки сиденья: 22° назад от вертикального положения.

## Ремни безопасности

### Предупреждение

- Обязательно пристегивайтесь ремнем безопасности и следите за тем, чтобы все пассажиры были должным образом пристегнуты.
- Не пользуйтесь перекрученным ремнем безопасности.
- Запрещается пристегивать одним ремнем безопасности двух и более пассажиров одновременно.
- Не эксплуатируйте автомобиль с поврежденными ремнями безопасности.
- После срабатывания преднатяжителя или ограничителя нагрузки немедленно замените ремни безопасности.
- Необходимо соблюдать осторожность и не допускать загрязнения лямок ремня полиролями, маслами и химическими веществами, в особенности кислотным электролитом аккумуляторной батареи. Для очистки ремней безопасности следует использовать слабоконцентрированный мыльный раствор. Ремень с изношенной, загрязненной или поврежденной лямкой необходимо заменить.

### **⚠ Предупреждение**

- Ремень, которым был пристегнут водитель или пассажир во время серьезного столкновения, подлежит обязательной замене, даже если на нем отсутствуют видимые повреждения.
- Запрещается вносить изменения или дополнения в конструкцию ремня безопасности.

### **Беременные женщины и пассажиры с тяжелыми заболеваниями**

Беременные женщины должны в обязательном порядке пристегиваться ремнями безопасности. Обратитесь к вашему врачу для получения конкретных рекомендаций.

Располагайте поясную лямку ремня как можно плотнее к телу и как можно ниже на бедрах.



Плечевая лямка ремня должна проходить через плечо, но ни в коем случае не поперек живота.

Пассажиры с тяжелыми заболеваниями также должны пристегиваться ремнями безопасности. Проконсультируйтесь с вашим врачом для получения особых указаний относительно конкретных медицинских заболеваний.

## **Ремень безопасности**

Ремень безопасности в автомобиле в основном предназначен для взрослых. Дети должны использовать подходящие детские удерживающие устройства, пока они не вырастут до размера, подходящего для использования ремней безопасности автомобиля.

### **Пристегивание ремня безопасности**

Вставьте запорную скобу ремня безопасности в замок ремня безопасности.

1. Возьмитесь за запорную скобу ремня безопасности и начните медленно вытягивать диагонально-поясной ремень безопасности.
2. Быстро потяните диагонально-поясной ремень безопасности, чтобы убедиться в том, что он зафиксировался.
3. Убедитесь, что диагонально-поясной ремень безопасности не перекручен. Затем вставьте запорную скобу ремня безопасности в замок до щелчка.

Разместите поясную лямку ремня как можно ниже (не на животе), затем отрегулируйте плечевую лямку ремня так, чтобы она плотно прилегала к телу.



- ① Запорная скоба ремня безопасности
- ② Замок ремня безопасности

## Отстегивание ремня безопасности

Нажмите кнопку ① на замке ремня безопасности. Если ремень не втянулся полностью, вытяните его и убедитесь, что он не изогнут и не перекручен. Следите за тем, чтобы ремень не перекручивался при втягивании.

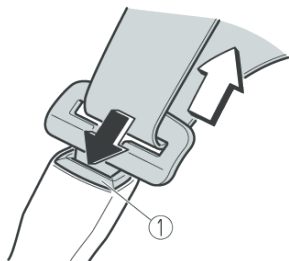

① Кнопка

### Примечание

Если ремень не втянулся полностью, убедитесь, что он не изогнут и не перекручен. Если и после этой проверки ремень не втягивается должным образом, отдайте автомобиль на проверку (мы рекомендуем обратиться на сервисную станцию официального дилера Mazda).

## Регулятор высоты крепления плечевой лямки переднего ремня безопасности

Чтобы поднять ремень безопасности, поднимите регулятор высоты крепления плечевой лямки переднего ремня безопасности вверх.



Чтобы опустить ремень безопасности, удерживайте регулятор высоты крепления плечевой лямки и сдвиньте ремень вниз, нажав кнопку на регуляторе.

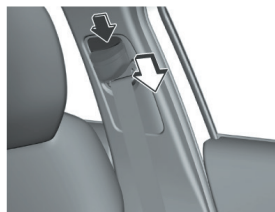

Завершив регулировку, нажмите регулятор высоты крепления плечевой лямки вниз, чтобы убедиться в надежности фиксации регулятора.

## ▼ Детские удерживающие устройства

### Меры предосторожности при использовании детских удерживающих устройств

Компания Mazda настоятельно рекомендует перевозить детей в специальных детских удерживающих устройствах.

Компания Mazda рекомендует использовать оригинальные детские удерживающие устройства производства Mazda.

Изучите требования местного законодательства, касающиеся обеспечения безопасности детей при их перевозке в автомобиле.

Независимо от типа детского удерживающего устройства, которое вы собираетесь приобрести, выберите то удерживающее устройство, которое соответствует возрасту и росту ребенка, обеспечьте соответствие требованиям законодательства и следуйте инструкциям, прилагаемым к конкретному детскому удерживающему устройству.

Ребенок, который уже не помещается в детское удерживающее устройство, должен размещаться на заднем сиденье с пристегнутым ремнем безопасности.

Детское удерживающее устройство следует устанавливать на заднем сиденье.

Согласно статистике заднее сиденье является лучшим местом для перевозки детей в возрасте до 12 лет, особенно в автомобилях, оснащенных системой дополнительного обеспечения пассивной безопасности (подушками безопасности).

Детское удерживающее устройство с ориентацией ребенка лицом назад запрещается устанавливать на переднем пассажирском сиденье при активированных подушках безопасности этого сиденья.

Автомобили, оснащенные фронтальной пассажирской подушкой безопасности, снабжены следующей предупреждающей наклейкой. Эта предупреждающая наклейка служит напоминанием о том, что детское удерживающее устройство с ориентацией ребенка лицом назад ни в коем случае нельзя размещать на переднем пассажирском сиденье.



## ⚠ Предупреждение

- Используйте детское удерживающее устройство правильного размера.
- **Чрезвычайно опасно!** Детское удерживающее устройство с ориентацией ребенка лицом назад ни в коем случае нельзя размещать на переднем пассажирском сиденье, если подушки безопасности этого сиденья не отключены.
- Не устанавливайте детское удерживающее устройство с ориентацией ребенка лицом вперед на переднем пассажирском сиденье без крайней необходимости.
- Не позволяйте детям и другим пассажирам наклоняться вплотную и прислоняться к боковым окнам автомобиля, оснащенного боковыми подушками безопасности и боковыми надувными шторками безопасности.
- Запрещается пристегивать одним ремнем безопасности двух и более пассажиров одновременно.
- Используйте лямку и крепежную скобу только для крепления детского удерживающего устройства.
- При установке детского удерживающего устройства (кроме случаев установки дополнительной подушки сиденья) обязательно снимите подголовник.

## Типы детских удерживающих устройств

### Детские удерживающие устройства с креплением ISOFIX

При установке детского удерживающего устройства на заднее сиденье обращайтесь к инструкциям изготовителя детского удерживающего устройства и разделу «Использование креплений ISOFIX».

Весовая группа	Размерный класс	Крепление	Расположение крепления ISOFIX		
			Задние сиденья (боковые)	Заднее сиденье (центральное)	Переднее пассажирское сиденье
Люлька	F	ISO/L1	X	X	X
	G	ISO/L2	X	X	X
		(1)	X	X	X
Группа 0 Менее 10 кг (не более 22 фунтов)	E	ISO/R1	IL	X	X
		(1)	X	X	X
Группа 0+ Менее 13 кг (не более 29 фунтов)	E	ISO/R1	IL	X	X
	D	ISO/R2	IL	X	X
	C	ISO/R3	IL	X	X
		(1)	X	X	X
Группа I 9–18 кг (20–40 фунтов)	D	ISO/R2	IL	X	X
	C	ISO/R3	IL	X	X
	B	ISO/F2	IUF	X	X
	B1	ISO/F2X	IUF	X	X
	A	ISO/F3	IUF	X	X
		(1)	X	X	X
Группа II 15–25 кг (33–55 фунтов)		(1)	X	X	X
Группа III 22–36 кг (48–79 фунтов)		(1)	X	X	X

(1) Для детских удерживающих устройств без маркировки размерного класса ISO/XX (от A до G) для весовой группы, к которой они относятся, производитель автомобиля должен указать детское удерживающее устройство ISOFIX для конкретного автомобиля, рекомендованное для соответствующих мест в автомобиле.

Ниже приведена расшифровка обозначений в таблице.

IUF = пригодно для универсальных детских удерживающих устройств ISOFIX с ориентацией ребенка лицом вперед, разрешенных для использования в данной весовой группе.

IL = пригодно для отдельных детских удерживающих устройств ISOFIX (CRS), перечисленных в прилагаемом списке.

Эти устройства ISOFIX CRS могут относиться к категориям устройств для конкретных автомобилей, устройств ограниченного пользования или полууниверсальных.

X = посадочное место ISOFIX, не пригодное для детей в этой весовой группе / размерном классе.



## Детские удерживающие устройства, не оснащенные креплением ISOFIX

Весовая группа	Возраст	Вес	Тип детского удерживающего устройства	Переднее пассажирское сиденье	Задние сиденья (боковые)	Заднее сиденье (центральное)
Группа 0	Примерно до 9 месяцев	Менее 10 кг (не более 22 фунтов)	Лягушка	UF	U	U
Группа 0+	Примерно до 2 лет	Менее 13 кг (не более 29 фунтов)	Лягушка	UF	U	U
Группа I	Примерно от 8 месяцев до 4 лет	9–18 кг (20–40 фунтов)	Детское кресло для малолетнего ребенка	UF	U	U
Группа II	Примерно от 3 до 7 лет	15–25 кг (33–55 фунтов)	Детское кресло для ребенка младшего школьного возраста	UF	U	U
Группа III	Примерно от 6 до 12 лет	22–36 кг (48–79 фунтов)	Детское кресло для ребенка младшего школьного возраста	UF	U	U

Ниже приведена расшифровка обозначений в таблице.

U = пригодно для универсальных удерживающих устройств, разрешенных для использования в данной весовой группе.

UF = пригодно для универсальных удерживающих устройств с ориентацией ребенка лицом вперед, разрешенных для использования в данной весовой группе.

### Установка детских удерживающих устройств

#### Крепежные скобы

При установке детского удерживающего устройства, оснащенного лямкой, используйте крепежные скобы, показанные на рисунке.

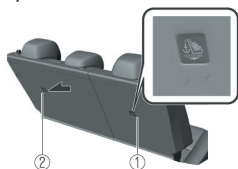

- ① Правая сторона
- ② Левая сторона

#### Использование креплений ISOFIX

1. В первую очередь отрегулируйте положение переднего сиденья, чтобы обеспечить расстояние между детским удерживающим устройством и передним сиденьем.
2. Верните заднее сиденье в вертикальное положение.
3. Убедитесь в том, что спинка сиденья надежно заблокирована, прижав ее назад до полной фиксации.
4. Снимите крышки креплений ISOFIX для детского удерживающего устройства, чтобы получить доступ к креплениям ISOFIX.



### ① Крепление ISOFIX

5. Снимите подголовник. Однако при использовании дополнительной подушки сиденья обязательно устанавливайте подголовник на то сиденье, на котором размещается дополнительная подушка сиденья.
6. Присоедините детское удерживающее устройство к креплениям ISOFIX, соблюдая инструкции изготовителя устройства.
7. Если детское удерживающее устройство оснащено верхней лямкой, очень важно надежно закрепить эту лямку для обеспечения безопасности ребенка. Неукоснительно соблюдайте инструкции изготовителя детского удерживающего устройства при его закреплении с помощью верхней лямки.

## ▼ Подушки безопасности

### Меры предосторожности в отношении системы дополнительного обеспечения пассивной безопасности (SRS)

В состав фронтальных и боковых систем дополнительного обеспечения пассивной безопасности (SRS) входят подушки безопасности различных типов. Места расположения подушек безопасности различных типов, которыми

укомплектован ваш автомобиль, можно определить по ярлыкам с маркировкой SRS AIRBAG. Эти ярлыки располагаются в тех зонах, в которых установлены подушки безопасности.

### ⚠ Предупреждение

- Система дополнительного обеспечения пассивной безопасности, в состав которой входят подушки безопасности, предназначена для обеспечения дополнительной защиты в определенных ситуациях, поэтому использование ремней безопасности является обязательным.
- Не перевозите детей на переднем пассажирском сиденье.
- Чрезвычайно опасно! Детское удерживающее устройство с ориентацией ребенка лицом назад ни в коем случае нельзя размещать на переднем пассажирском сиденье, если подушки безопасности этого сиденья не отключены.
- Не сидите слишком близко к подушкам безопасности водителя и переднего пассажира.
- Не прикрепляйте никакие предметы к модулям подушек безопасности, а также не размещайте никакие предметы в зонах раскрывания этих подушек.
- Не прикасайтесь к компонентам системы дополнительного обеспечения пассивной безопасности после срабатывания подушек безопасности.
- Не вносите изменения в конструкцию подвески.

## Компоненты системы дополнительного обеспечения пассивной безопасности

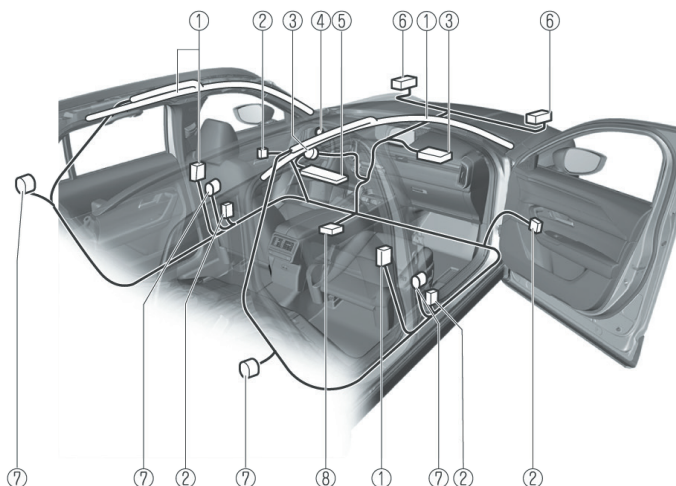

- ① Боковые подушки безопасности и боковые надувные шторки безопасности с газогенераторами
- ② Датчики бокового удара
- ③ Газогенераторы и подушки безопасности водителя и переднего пассажира
- ④ Предупреждающая сигнализация / сигнализатор системы подушек безопасности / пиротехнических преднатяжителей ремней безопасности
- ⑤ Коленная подушка безопасности водителя
- ⑥ Датчик передних подушек безопасности
- ⑦ Пиротехнические преднатяжители ремней безопасности
- ⑧ Датчик удара и диагностический модуль (блок SAS)

### Принцип работы подушек и шторок безопасности системы SRS

#### **■ Фронтальная подушка безопасности водителя**

Если датчик удара системы подушек безопасности обнаруживает фронтальный удар, интенсивность которого превышает средний уровень, то водительская подушка безопасности быстро раскрывается. Это помогает уменьшить тяжесть травмирования (главным образом головы и грудной клетки) водителя в результате непосредственного удара о рулевое колесо.

#### **■ Фронтальная подушка безопасности переднего пассажира**

Газогенераторный механизм передней пассажирской подушки безопасности аналогичен газогенераторному механизму водительской подушки безопасности.

#### **■ Коленная водительская подушка безопасности**

Если датчик удара обнаруживает фронтальный удар, интенсивность которого превышает средний уровень, коленная водительская подушка безопасности немедленно раскрывается. Это позволяет уменьшить тяжесть травмирования ног водителя.

## Боковая подушка безопасности



Если датчики удара системы подушек безопасности обнаруживают боковой удар, интенсивность которого превышает умеренный уровень, то система активирует боковую подушку безопасности только с той стороны автомобиля, на которую приходится удар. Боковая подушка безопасности быстро раскрывается для уменьшения тяжести травмирования грудной клетки водителя или переднего пассажира при непосредственном ударе об элементы салона автомобиля (дверь или стекло).

## Шторка безопасности

Если датчики удара системы подушек безопасности обнаруживают боковой удар, интенсивность которого превышает умеренный уровень, то боковая шторка безопасности быстро надувается. Это помогает уменьшить тяжесть травмирования головы водителя, переднего пассажира и пассажиров на крайних задних сиденьях вследствие непосредственного удара об элементы салона автомобиля (дверь или стекло).

## Критерии срабатывания компонентов системы SRS

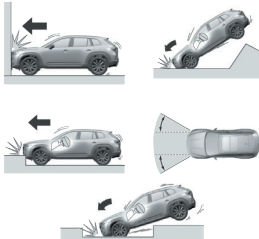
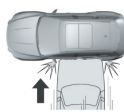
В таблице указаны компоненты системы SRS, которые срабатывают при столкновении того или иного типа. (На рисунках представлены типы столкновений.)

Компонент системы SRS	Типы столкновений		
	Серьезное фронтальное или близкое к фронтальному столкновение	Серьезное боковое столкновение	Удар сзади
			
Пиротехнический преднатяжитель переднего ремня безопасности	X	X	При ударе сзади не срабатывают ни подушки безопасности, ни пиротехнические преднатяжители ремней безопасности
Пиротехнический преднатяжитель заднего ремня безопасности	X	X	
Фронтальная подушка безопасности водителя	X	—	
Фронтальная подушка безопасности переднего пассажира	X	—	
Коленная подушка безопасности	X	—	
Боковая подушка безопасности	X*1	X (только со стороны удара)	
Шторка безопасности	X*1	X (только со стороны удара)	

X: компонент системы SRS срабатывает при столкновении.

—: компонент системы SRS не срабатывает при столкновении.

\*1: при фронтальном столкновении со смещением могут сработать все имеющиеся подушки безопасности и преднатяжители ремней безопасности в зависимости от направления, угла и интенсивности удара.

#### **Примечание**

При некоторых дорожно-транспортных происшествиях определенные компоненты могут не сработать (в зависимости от типа и тяжести столкновения).

### ▼ **Устройство вызова экстренных оперативных служб**

Ваш автомобиль оснащен устройством вызова экстренных оперативных служб.

Устройство предназначено для ручного вызова оператора экстренных оперативных служб, и для установления голосовой связи между пользователем автомобиля и оператором экстренных оперативных служб при ДТП и других чрезвычайных ситуациях.

Устройство вызова экстренных оперативных служб работает только при наличии сигнала сотовой мобильной связи и может не функционировать вне зоны покрытия. Для подробной информации обратитесь к руководству по эксплуатации устройства вызова экстренных оперативных служб.

## IV. Перед поездкой

### ▼ **Наружные зеркала заднего вида**

#### ■ **Регулировка зеркал с электроприводом**

Кнопочный выключатель пуска должен находиться в состоянии ACC (Вспомогательные потребители электроэнергии) или ON (Зажигание включено).

Порядок регулировки:

1. Нажмите переключатель выбора наружного зеркала, которое необходимо отрегулировать. Загорится соответствующий индикатор.
2. Нажмите переключатель регулировки, чтобы отрегулировать угол наружного зеркала заднего вида.

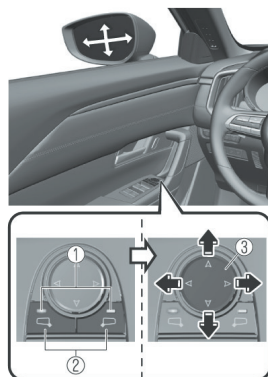

- ① Индикатор
- ② Переключатель выбора
- ③ Переключатель регулировки

#### ■ **Складывание наружных зеркал заднего вида с помощью электропривода \***

Кнопочный выключатель пуска должен находиться в состоянии ACC (Вспомогательные потребители электроэнергии) или ON (Зажигание включено).

Чтобы сложить зеркала, нажмите выключатель электропривода складывания зеркал.

Чтобы вернуть зеркала в рабочее положение, нажмите выключатель еще раз.

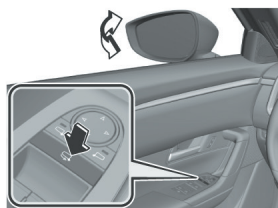

## ▼ Управление замками

### Запирание и отпирание с помощью контактного датчика на дверной ручке (автомобиль с усовершенствованной системой доступа в автомобиль без ключа)

Прикоснувшись к сенсорной зоне контактного датчика, можно выполнить запирание/отпирание, не вынимая ключ из сумки или кармана.

Существует два контактных датчика для запирания/отпирания, каждый из которых встроен в наружную дверную ручку водительской двери и двери переднего пассажира.

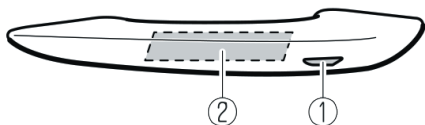

- ① Сенсорная зона контактного датчика запирания двери (углубление на наружной стороне дверной ручки)
- ② Сенсорная зона контактного датчика отпирания двери (внутренняя сторона дверной ручки)

### Запирание и отпирание с помощью пульта дистанционного управления

Используя пульт дистанционного управления, можно запереть / отпереть все двери, лючок заправочной горловины топливного бака и заднюю подъемную дверь.

## Запирание и отпирание с помощью клавиши запирания дверей

### ■ Клавиша запирания дверей со стороны водителя

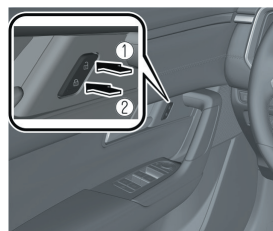

- ① Отпереть
- ② Запереть

### ■ Клавиша запирания дверей на задней подъемной двери (автомобили с усовершенствованной системой доступа в автомобиль без ключа)

#### Задняя подъемная дверь с электроприводом

Все двери, лючок заправочной горловины топливного бака и заднюю подъемную дверь можно запереть нажатием на клавишу запирания дверей.

Кроме того, после запирания задняя подъемная дверь автоматически закрывается.



## Задняя подъемная дверь без электропривода

Все двери, лючок заправочной горловины топливного бака и заднюю подъемную дверь можно запереть нажатием на клавишу запирания дверей.



## Запирание и отпирание с помощью переключателя запирания двери

### Действия, выполняемые изнутри автомобиля

Если вы хотите запереть любую дверь изнутри автомобиля, нажмите переключатель запирания двери.

Если вы хотите отпереть дверь, потяните переключатель запирания двери на себя.

Переключатель не приводит в действие замки других дверей.

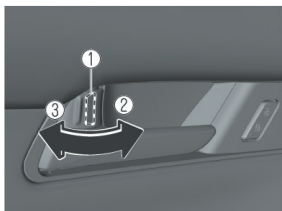

- 1 Не заперто: красный индикатор
- 2 Запирание
- 3 Отпирание

## Действия, выполняемые снаружи автомобиля

Если вы хотите запереть любую дверь снаружи автомобиля, нажмите переключатель запирания двери в положение запирания и закройте дверь (не нужно держать ручку двери в положении открытия двери).

## Электрические стеклоподъемники

### Главные выключатели

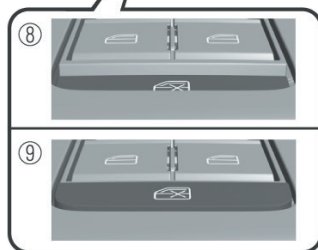
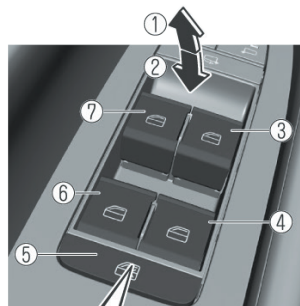

- 1 Закрыть
- 2 Открыть
- 3 Выключатель стеклоподъемника передней пассажирской двери
- 4 Выключатель стеклоподъемника правой задней двери
- 5 Выключатель блокировки электрических стеклоподъемников
- 6 Выключатель стеклоподъемника левой задней двери
- 7 Выключатель стеклоподъемника водительской двери
- 8 Положение блокировки
- 9 Положение разблокировки

## Выключатель стеклоподъемника передней пассажирской двери / выключатели стеклоподъемников задних дверей

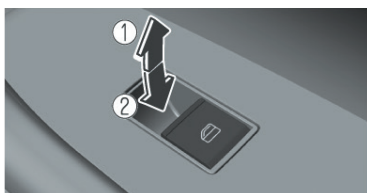

- ① Закрыть
- ② Открыть

## ▼ Вентиляционный люк в крыше\* Солнцезащитная шторка

Открытие или закрытие солнцезащитной шторки с помощью электрического привода возможно, только когда кнопочный выключатель пуска установлен в состояние ON (Зажигание включено).

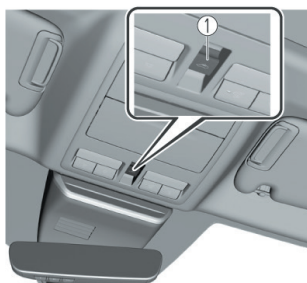

- ① Переключатель установки в наклонное положение / продольного перемещения

Закройте солнцезащитную шторку, перед тем как воспользоваться вентиляционным люком.



- ① Открыть
- ② Закрыть

## Вентиляционный люк

### Установка в наклонное положение



- ① Подъем
- ② Закрытие (опускание)

### Продольное перемещение

Продольное перемещение крышки люка осуществляется двойным нажатием на переключатель.



- ① Открыть
- ② Закрыть

## ▼ Лючок и пробка заправочной горловины топливного бака (применимо для модели CX-50)

1. Отоприте дверь со стороны водителя.
2. Откройте крышку лючка заправочной горловины топливного бака, нажав на правую часть крышки лючка ближе к центру.



3. Чтобы снять пробку заправочной горловины, поверните ее против часовой стрелки.
4. Установите снятую пробку в держатель на внутренней стороне крышки лючка заправочной горловины топливного бака.
5. Полностью вставьте топливораздаточный пистолет в заправочную горловину и включите подачу топлива. После автоматического отключения подачи топлива извлеките топливораздаточный пистолет из заправочной горловины.
6. Чтобы закрыть пробку заправочной горловины топливного бака, поверните ее по часовой стрелке и затяните до щелчка.
7. Чтобы закрыть лючок заправочной горловины топливного бака, нажмите на крышку лючка до щелчка.
8. Покидая автомобиль, обязательно закройте все двери.

### ▼ Лючок и пробка заправочной горловины топливного бака (применимо для модели CX-50 HEV)

1. Установите кнопочный выключатель пуска в состояние OFF (Зажигание выключено).
2. Нажмите кнопку отпирания лючка заправочной горловины топливного бака, и на комбинации приборов появится сообщение "Разрешено заправлять".
3. Убедитесь, что на комбинации приборов отображается "Разрешено заправлять".
4. Чтобы снять пробку заправочной горловины, поверните ее против часовой стрелки.
5. Установите снятую пробку в держатель на внутренней стороне крышки лючка заправочной горловины топливного бака.

6. Полностью вставьте топливораздаточный пистолет в заправочную горловину и включите подачу топлива. После автоматического отключения подачи топлива извлеките топливораздаточный пистолет из заправочной горловины.
7. Чтобы закрыть пробку заправочной горловины топливного бака, поверните ее по часовой стрелке и затяните до щелчка.
8. Чтобы закрыть лючок заправочной горловины топливного бака, нажмите на крышку лючка до щелчка.
9. Покидая автомобиль, обязательно закройте все двери.

## V. Вождение автомобиля

### ▼ Тормозная система

#### ▮ Рабочая тормозная система

Данный автомобиль оснащен тормозами с усилителем, которые автоматически регулируются в процессе нормальной эксплуатации.

В случае выхода усилителя из строя автомобиль можно остановить, приложив к педали тормоза большее усилие, чем при исправном усилителе. Однако тормозной путь будет длиннее, чем обычно.

#### ▮ Стояночный тормоз с электроприводом (EPB)

##### ⚠ Предупреждение

- Не управляйте автомобилем с включенным стояночным тормозом.
- Перед тем как покинуть автомобиль, включите стояночный тормоз.

#### Включение стояночного тормоза вручную

Если нажать педаль тормоза до упора и потянуть выключатель стояночного тормоза с электроприводом вверх, то стояночный тормоз включится незави-

симо от положения выключателя пуска двигателя.

При включении стояночного тормоза загораются индикатор стояночного тормоза с электроприводом на комбинации приборов и индикатор на выключателе стояночного тормоза с электроприводом.

### **Выключение стояночного тормоза вручную**

Если нажать педаль тормоза до упора и нажать выключатель стояночного тормоза с электроприводом вниз при включенном зажигании или работающем двигателе, то стояночный тормоз выключится. При выключении стояночного тормоза индикатор стояночного тормоза с электроприводом на комбинации приборов и индикатор на выключателе стояночного тормоза с электроприводом гаснут.

### **Функция AUTOHOLD**

Функция AUTOHOLD автоматически удерживает остановленный автомобиль на месте, даже если вы снимаете ногу с педали тормоза. Эту функцию лучше всего использовать при остановке в транспортном потоке или на светофоре. Тормозная система перестанет удерживать автомобиль, как только вы возобновите движение.

### **Система сигнализации при экстренном торможении (ESS)**

При резком торможении во время движения автомобиля со скоростью примерно 55 км/ч и более автоматически включается система сигнализации при экстренном торможении, а все указатели поворота начинают быстро мигать, предупреждая водителей следующих за вами автомобилей об экстренном торможении.

### **Система помощи при начале движения на уклонах (HLA)**

Функция HLA предназначена для помощи водителю при начале движения автомобиля, остановленного на уклоне. Когда водитель при нахождении автомобиля на уклоне отпускает педаль тормоза и нажимает педаль акселератора, эта система предотвращает скатывание автомобиля. Функция HLA действует также при движении задним ходом на уклоне. Тормозное усилие автоматически поддерживается после отпускания педали тормоза на крутом уклоне.

### **Антиблокировочная тормозная система (ABS)**

Блок управления системой ABS постоянно контролирует частоту вращения каждого колеса. Если одно из колес может скоро заблокироваться, система ABS реагирует, автоматически отпуская и снова задействуя тормозной механизм этого колеса.

Водитель почувствует слабую вибрацию педали тормоза и может услышать шум работы тормозной системы. Это является признаком нормальной работы системы ABS.

Продолжайте удерживать педаль тормоза нажатой, не применяя прерывистого торможения.

В случае неисправности системы включается сигнализатор.

### **Противобуксовочная система (TCS)**

Противобуксовочная система (TCS) улучшает силу сцепления колес с поверхностью дороги и безопасность, контролируя крутящий момент двигателя и торможение. Когда система TCS обнаруживает пробуксовывание ведущего

колеса, она уменьшает крутящий момент двигателя и управляет тормозной системой для предотвращения потери сцепления с поверхностью.

Это означает, что на скользкой поверхности работа двигателя регулируется автоматически для обеспечения передачи оптимальной мощности к ведущим колесам, благодаря чему предотвращается пробуксовывание колес и потеря сцепления с поверхностью.

В случае неисправности системы включается сигнализатор.

### ▼ Система динамического контроля устойчивости (DSC)

Система динамического контроля устойчивости (DSC) автоматически контролирует торможение и крутящий момент двигателя совместно с другими системами, такими как ABS и TCS, помогая предотвращать занос при движении на скользких поверхностях или во время внезапного маневра уклонения, что повышает безопасность вождения автомобиля.

Система DSC работает только при скорости движения более 20 км/ч.

В случае неисправности системы включается сигнализатор.

### ▼ Система помощи при движении в транспортном потоке (CTS)

#### ■ Условия работы CTS

Скорость CTS можно установить при соблюдении всех следующих условий.

- Педаль тормоза не нажата.
- Скорость автомобиля составляет примерно 0–145 км/ч.
- Система круиз-контроля Mazda Radar доступна для использования.

#### ■ Настройка CTS

1. Нажмите выключатель CTS, чтобы включить систему.
2. С помощью педали акселератора разгоните автомобиль до скорости, которую желаете задать.
3. Установите скорость автомобиля. Для этого нажмите переключатель RES вверх (SET+) или вниз (SET-).

#### ■ Изменение заданной скорости

##### Изменение заданной скорости движения при помощи переключателя RES

Если нажать переключатель RES вверх (SET+), скорость автомобиля увеличится. Если нажать переключатель RES вниз (SET-), скорость автомобиля уменьшится.

- Кратковременное нажатие переключателя: изменение скорости на 1 км/ч.
- Нажатие и удержание переключателя: изменение скорости на 10 км/ч.

##### Увеличение скорости с помощью педали акселератора

Нажмите на педаль акселератора, пока не достигнете нужной скорости, затем нажмите переключатель RES вверх (SET+) или вниз (SET-).

#### ■ Изменение дистанции между автомобилями в режиме контроля дистанции до впереди идущего транспортного средства

Нажмите переключатель CANCEL вверх (увеличить дистанцию) или вниз (уменьшить дистанцию).

#### ■ Выключение CTS

Нажмите выключатель CTS.

## VI. Техническое обслуживание

### ▼ Периодическое техническое обслуживание

#### Регламент технического обслуживания

Для России, Беларуси, Казахстана, Армении и Азербайджана

Интервал обслуживания	Продолжительность эксплуатации (не более), месяцы или пробег, пройденный автомобилем (не более), тыс. км; Техническое обслуживание автомобиля производится по тому условию, которое выполняется первым													
	Продолжительность эксплуатации, месяцы	3	12	24	36	48	60	72	84	96	108	120	132	144
	Пробег, тыс. км	3	15	30	45	60	75	90	105	120	135	150	165	180
Ремни привода навесных агрегатов *1			п	п	п	п	п	п	п	п	п	п	п	п
Моторное масло	Адаптивный интервал *2	3	Осуществлять замену при включении индикатора (максимальный интервал: 12 месяцев / 15000 км)											
	Кроме адаптивного интервала *3	3	3	3	3	3	3	3	3	3	3	3	3	3
	Армения, Азербайджан *4	3	Замена каждые 5000 км пробега или 6 месяцев											
Масляный фильтр двигателя	Адаптивный интервал *2	3	Осуществлять замену при включении индикатора (максимальный интервал: 12 месяцев / 15000 км)											
	Кроме адаптивного интервала *3	3	3	3	3	3	3	3	3	3	3	3	3	3
	Армения, Азербайджан *5	3	Замена каждые 10000 км пробега или 12 месяцев											
Система охлаждения двигателя			п		п		п		п		п		п	
Охлаждающая жидкость (ОЖ) двигателя *6		Первый раз заменить через 195000 км пробега или 10 лет эксплуатации автомобиля, затем заменять через каждые 90000 км пробега или 5 лет												
Охлаждающая жидкость (ОЖ) двигателя (HEV) *6		Первый раз заменить через 150000 км пробега, затем заменять через каждые 75000 км пробега												
Охлаждающая жидкость (ОЖ) гибридной установки (HEV) *6		Первый раз заменить через 240000 км пробега, затем заменять через каждые 75000 км пробега												

Интервал обслуживания	Продолжительность эксплуатации (не более), месяцы или пробег, пройденный автомобилем (не более), тыс. км; Техническое обслуживание автомобиля производится по тому условию, которое выполняется первым													
	Продолжительность эксплуатации, месяцы	3	12	24	36	48	60	72	84	96	108	120	132	144
	Пробег, тыс. км	3	15	30	45	60	75	90	105	120	135	150	165	180
Фильтрующий элемент воздухоочистителя двигателя*7	Россия, Беларусь, Казахстан		О	3	О	3	О	3	О	3	О	3	О	3
	Армения, Азербайджан		3	3	3	3	3	3	3	3	3	3	3	3
Фильтрующий элемент воздухоочистителя двигателя (HEV)*7	Россия, Беларусь, Казахстан		3	3	3	3	3	3	3	3	3	3	3	3
	Армения, Азербайджан	Замена каждые 10000 км пробега или 12 месяцев												
Фильтрующий элемент системы охлаждения аккумуляторной батареи высокого напряжения (HEV)	Россия, Беларусь, Казахстан		П	П	П	П	П	П	П	П	П	П	П	П
	Армения, Азербайджан	Проверка каждые 10000 км пробега или 12 месяцев												
Топливный фильтр	Россия, Беларусь, Казахстан	Заменять через каждые 60000 км пробега												
	Армения, Азербайджан	Заменять через каждые 30000 км пробега												
Топливный фильтр (HEV) (включая фильтр в баке)	Россия, Беларусь, Казахстан	Заменять через каждые 80000 км пробега												
	Армения, Азербайджан	Заменять через каждые 40000 км пробега												
Топливные трубопроводы и шланги			П		П		П		П		П		П	
Дренажные шланги и трубки		П	П	П	П	П	П	П	П	П	П	П	П	П
Свечи зажигания		П	П	П	П	П	П	П	П	3	П	П	П	П
Свечи зажигания (HEV)	Заменять через каждые 100000 км пробега													
Аккумуляторная батарея*8		П	П	П	П	П	П	П	П	П	П	П	П	П

Интервал обслуживания	Продолжительность эксплуатации (не более), месяцы или пробег, пройденный автомобилем (не более), тыс. км; Техническое обслуживание автомобиля производится по тому условию, которое выполняется первым													
	Продолжительность эксплуатации, месяцы	3	12	24	36	48	60	72	84	96	108	120	132	144
	Пробег, тыс. км	3	15	30	45	60	75	90	105	120	135	150	165	180
Трубки, шланги и соединения гидропривода тормозной системы		п	п	п	п	п	п	п	п	п	п	п	п	п
Тормозная жидкость *9		п	з	п	з	п	з	п	з	п	з	п	з	п
Стояночный тормоз		п	п	п	п	п	п	п	п	п	п	п	п	п
Узел вакуумного усилителя тормозов и соответствующие шланги (кроме HEV)		п	п	п	п	п	п	п	п	п	п	п	п	п
Дисковые тормозные механизмы		п	п	п	п	п	п	п	п	п	п	п	п	п
Функционирование рулевого управления, шарниры рулевого привода		п	п	п	п	п	п	п	п	п	п	п	п	п
Масло главной передачи заднего моста (HEV) *10 *11		п	п	п	п	п	п	п	п	п	п	п	п	п
Рабочая жидкость коробки передач CVT (HEV) *11		п	п	п	п	п	п	п	п	п	п	п	п	п
Передняя и задняя подвески, шаровые шарниры, осевые зазоры в подшипниках ступиц колес		п	п	п	п	п	п	п	п	п	п	п	п	п
Защитные чехлы шарниров привода колес		п	п	п	п	п	п	п	п	п	п	п	п	п
Система выпуска отработавших газов, теплоизоляционные экраны		п	п	п	п	п	п	п	п	п	п	п	п	п
Резьбовые крепежные соединения деталей шасси и кузова		т	т	т	т	т	т	т	т	т	т	т	т	т
Шарнирные петли, защелки, замки		см	см	см	см	см	см	см	см	см	см	см	см	см
Электрооборудование автомобиля		п	п	п	п	п	п	п	п	п	п	п	п	п
Технический осмотр кузова автомобиля (наличие повреждений лакокрасочного покрытия и признаков коррозии кузова, в том числе сквозных повреждений металлических панелей кузова)		Выполнять через каждые 12 месяцев. Устранить обнаруженные повреждения лакокрасочного покрытия кузова и следы коррозии *12												

Интервал обслуживания	Продолжительность эксплуатации (не более), месяцы или пробег, пройденный автомобилем (не более), тыс. км; Техническое обслуживание автомобиля производится по тому условию, которое выполняется первым													
	Продолжительность эксплуатации, месяцы	3	12	24	36	48	60	72	84	96	108	120	132	144
	Пробег, тыс. км	3	15	30	45	60	75	90	105	120	135	150	165	180
Воздушный фильтр системы вентиляции салона (при наличии в автомобиле)		З	З	З	З	З	З	З	З	З	З	З	З	З
Шины (включая запасное колесо) (с регулировкой давления воздуха в шинах до номинального значения)		П	П	П	П	П	П	П	П	П	П	П	П	П
Ремонтный комплект для шин (при наличии в автомобиле) *13	Проверять ежегодно													
Очиститель топливной системы *14		Использовать каждые 15000 км пробега.												
Перестановка колес	Перестановку колес рекомендуется выполнять каждые 10 000 км пробега.													

После достижения автомобилем пробега 180000 км или длительности эксплуатации 144 месяца, продолжайте выполнять техническое обслуживание в соответствии с установленными регламентом и периодичностью.

По результатам визуального контроля или инструментальной проверки функционирования систем автомобиля выполните необходимые операции технического обслуживания (регулировка, чистка или замена - в соответствии с требованиями регламента техобслуживания).

#### Условные обозначения:

П - Проверить и при необходимости долить, очистить, отремонтировать, отрегулировать или заменить

З - Заменить

О - Очистить

См - Смазать

Т - Протянуть

#### Примечания:

\*1 Кроме того, проверьте состояние и натяжение ремня привода компрессора кондиционера воздуха (если имеется).

Если для эксплуатации автомобиля характерно хотя бы одно из перечисленных ниже условий, то необходимо проверять состояние ремней привода навесных агрегатов через каждые 7500 км пробега или через каждые 6 месяцев:

- Высокая запыленность воздуха;
- Продолжительная работа двигателя на холостом ходу или продолжительное движение автомобиля на малой скорости;
- Продолжительная эксплуатация при низкой температуре окружающего воздуха или регулярные поездки только на короткие расстояния (когда двигатель не успевает прогреться до нормальной рабочей температуры);

- г) Эксплуатация при очень высокой температуре окружающего воздуха;
- д) Постоянная эксплуатация в холмистой или горной местности;
- е) Продолжительная эксплуатация в условиях очень высокой влажности или проливных дождей.

\*2 Адаптивный интервал замены моторного масла:

Система автомобиля рассчитывает остаточный ресурс моторного масла на основании условий эксплуатации двигателя и оповещает водителя о необходимости замены масла. Если для эксплуатации автомобиля характерно хотя бы одно из перечисленных ниже условий, то расчетный ресурс моторного масла может быть ниже указанного в интервале обслуживания карты ТО:

- а) Использование в качестве полицейского автомобиля, такси или учебного автомобиля;
- б) Высокая запыленность воздуха;
- в) Продолжительная работа двигателя на холостом ходу или продолжительное движение автомобиля на малой скорости;
- г) Продолжительная эксплуатация при низкой температуре окружающего воздуха или регулярные поездки только на короткие расстояния (когда двигатель не успевает прогреться до нормальной рабочей температуры);
- д) Эксплуатация при очень высокой температуре окружающего воздуха;
- е) Постоянная эксплуатация в холмистой или горной местности.

Рекомендуется заменять моторное масло и масляный фильтр при появлении соответствующего оповещения. Моторное масло и масляный фильтр следует заменять, по меньшей мере, один раз в год или не позже, чем через 15 000 км пробега с момента последней замены масла и фильтра.

Выполняйте сброс параметров системы при каждой замене моторного масла, вне зависимости от появления соответствующего оповещения.

\*3 Если для эксплуатации автомобиля характерно хотя бы одно из перечисленных ниже условий, то необходимо заменять моторное масло и масляный фильтр двигателя через каждые 7500 км пробега или через каждые 6 месяцев:

- а) Использование в качестве полицейского автомобиля, такси или учебного автомобиля;
- б) Высокая запыленность воздуха;
- в) Продолжительная работа двигателя на холостом ходу или продолжительное движение автомобиля на малой скорости;
- г) Продолжительная эксплуатация при низкой температуре окружающего воздуха или регулярные поездки только на короткие расстояния (когда двигатель не успевает прогреться до нормальной рабочей температуры);
- д) Эксплуатация при очень высокой температуре окружающего воздуха;
- е) Постоянная эксплуатация в холмистой или горной местности.

\*4 Если для эксплуатации автомобиля характерно хотя бы одно из перечисленных ниже условий, то необходимо заменять моторное масло через каждые 2500 км пробега или через каждые 3 месяца:

- а) Использование в качестве полицейского автомобиля, такси или учебного автомобиля;
- б) Высокая запыленность воздуха;
- в) Продолжительная работа двигателя на холостом ходу или продолжительное движение автомобиля на малой скорости;
- г) Продолжительная эксплуатация при низкой температуре окружающего воздуха или регулярные поездки только на короткие расстояния.



яния (когда двигатель не успевает прогреться до нормальной рабочей температуры);

- д) Эксплуатация при очень высокой температуре окружающего воздуха;
- е) Постоянная эксплуатация в холмистой или горной местности.

\*5 Если для эксплуатации автомобиля характерно хотя бы одно из перечисленных ниже условий, то необходимо заменять масляный фильтр двигателя через каждые 5000 км пробега или через каждые 6 месяцев:

- а) Использование в качестве полицейского автомобиля, такси или учебного автомобиля;
- б) Высокая запыленность воздуха;
- в) Продолжительная работа двигателя на холостом ходу или продолжительное движение автомобиля на малой скорости;
- г) Продолжительная эксплуатация при низкой температуре окружающего воздуха или регулярные поездки только на короткие расстояния (когда двигатель не успевает прогреться до нормальной рабочей температуры);
- д) Эксплуатация при очень высокой температуре окружающего воздуха;
- е) Постоянная эксплуатация в холмистой или горной местности.

\*6 Для замены рекомендуется использовать охлаждающую жидкость FL-22 или FL-23. При отсутствии охлаждающей жидкости FL-22 или FL-23, допускается полная замена охлаждающей жидкости на охлаждающую жидкость, рекомендованную ММР. Срок эксплуатации охлаждающей жидкости, кроме FL-22 или FL-23, определяется согласно информации в техническом паспорте продукта. Смешивание охлаждающей жидкости FL-22 или FL-23 с другими охлаждающими жидкостями может стать причиной серьезного повреждения двигателя и системы охлаждения.

\*7 Если автомобиль эксплуатируется в условиях сильной запыленности воздуха, то следует очищать и при необходимости заменять фильтрующий элемент воздухоочистителя через каждые 7500 км пробега или через каждые 6 месяцев.

\*8 Проверьте уровень электролита аккумуляторной батареи, плотность электролита и выполните визуальный осмотр батареи. Герметичная аккумуляторная батарея требует только проверки состояния снаружи.

\*9 Если тормозная система используется интенсивно (например, при динамичной манере езды или регулярной эксплуатации автомобиля в горной местности) или если автомобиль эксплуатируется в условиях очень высокой влажности воздуха, заменяйте тормозную жидкость ежегодно.

\*10 Если этот компонент был подвергнут погружению в воду, масло необходимо заменить.

\*11 При эксплуатации автомобиля с тяжелой нагрузкой заменить масло на пробеге в 40000 км или 48 месяцев (что наступит ранее). Примеры: буксировка прицепа, использование кемпера или использование багажника на крыше, непрерывное движение с высокой скоростью (80 % от максимальной скорости или более) дольше 2 часов.

\*12 Ремонт лакокрасочного покрытия кузова следует производить на сервисной станции официального дилера Mazda.

\*13 Проверяйте срок годности герметика для шин каждый год при выполнении периодического технического обслуживания. Заменяйте баллон герметика для шин новым до истечения срока годности.

\*14 Необходимо использовать оригинальный очиститель топливной системы Mazda. Применение неоригинального очистителя может привести к повреж-

дению топливной системы или деталей двигателя.

## ▼ Цепи противоскольжения

Прежде чем использовать цепи противоскольжения, проверьте требования действующих законодательных норм и правил.

Устанавливайте цепи только на передние колеса. Не устанавливайте их на задние колеса.

### ⚠ Внимание

- Цепи могут ухудшить управляемость.
- Не превышайте скорость 50 км/ч или предельную скорость, рекомендованную изготовителем цепей, в зависимости от того, какое из значений меньше.
- Двигайтесь осторожно, избегая резких поворотов и наезда на неровности и выбоины.
- Не допускайте торможения с блокировкой колес.
- Не надевайте цепи на малоразмерное запасное колесо временного использования, поскольку это может привести к повреждению автомобиля или шины.
- Не используйте цепи на дорогах, не покрытых снегом и льдом. Шины и цепи могут быть повреждены.
- Цепи могут оставлять царапины и сколы на алюминиевых колесных дисках.

### 📖 Примечание

Если ваш автомобиль оснащен системой контроля давления воздуха в шинах, то эта система может работать некорректно при использовании цепей противоскольжения.

## VII. Техническая информация

### ▼ Информация об автомобиле

#### Таблички с информацией об автомобиле

Различные информационные таблички и надписи размещены в местах, показанных на рисунках ниже. Не размещайте в этих местах наклейки и не закрашивайте таблички.

#### Идентификационный номер автомобиля (VIN)

Идентификационный номер автомобиля позволяет обеспечить его юридический статус на дорогах общего пользования. Этот номер указан на табличке, расположенной в левом верхнем углу панели приборов. Эту табличку легко увидеть снаружи через ветровое стекло.

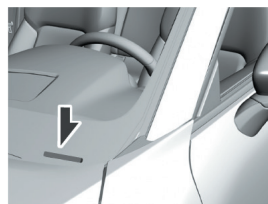

① Движение вперед

## ▼ Техническая информация (применимо для модели CX-50)

### Двигатель

Параметр	Техническая информация	
	SKYACTIV-G 2.0	SKYACTIV-G 2.5
	Автоматическая трансмиссия	
	2WD	
Модель автомобиля	CAM6480B	CAM6480E
Тип	4-цилиндровый 4-тактный двигатель с системой непосредственного впрыска, зажиганием и жидкостным охлаждением, без наддува	
Диаметр цилиндра × ход поршня (мм)	83,5 × 91,2	89 × 100
Рабочий объем (мл)	1998	2488
Степень сжатия	13,0 : 1	
Максимальная полезная мощность / частота вращения (кВт/об/мин)	114/6000	138/6000
Номинальная мощность / частота вращения (кВт/об/мин)	114/6000	138/6000
Максимальный крутящий момент / частота вращения (Н·м/об/мин)	200/4000	250/4000
Максимальная расчетная скорость (км/ч)	183	190
Максимальный преодолеваемый подъем (%) ≥	33	
Предельно допустимые выбросы загрязняющих веществ	Соответствует стандарту GB18352.6-2016, фаза B	

### Тип привода

Параметр	Техническая информация
Тип привода	Передний привод

### Требования к маслам и эксплуатационным жидкостям

#### Требования к моторному маслу

Для соблюдения интервалов обслуживания (стр. 19) и защиты двигателя от повреждений, вызванных недостаточным смазыванием, очень важно использовать моторное масло соответствующей спецификации. Не используйте масла, не отвечающие указанным ниже технической информации и требованиям. Использование неподходящего масла может привести к повреждению двигателя, на устранение которого «Mazda Сервис Контракт» не распространяется.

Преобладающая температура окружающего воздуха и вязкость масла (по стандарту SAE)		
Группа качества		
Рекомендуемые марки масел		
Оригинальное масло Mazda	0W-20	
Оригинальное масло Mazda	5W-30	
Альтернативные марки масел		
API SN или более высокого класса, либо ACEA A5/B5	0W-20	0W-20
	5W-30	5W-30

### Требования к эксплуатационным жидкостям

Эксплуатационная жидкость	Спецификация
Охлаждающая жидкость	FL22 или FL23
Рабочая жидкость автоматической трансмиссии	Mazda Original Oil (ATF FZ)
Тормозная жидкость	SAE J1703 или FMVSS116 DOT-4

### Присадки

Присадки	Спецификация
Очиститель топливной системы	Оригинальный очиститель топливной системы Mazda

### Требования к топливу

Тип	Октановое число по последовательному методу
Неэтилированный автомобильный бензин марки «Премиум» (соответствующий требованиям европейского стандарта на автомобильные бензины EN 228, включая топливо E10)	95 и выше

### Заправочные емкости

Параметр		Объем	
Моторное масло	SKYACTIV-G 2.0	С заменой масляного фильтра	4,2 л
		Без замены масляного фильтра	4,0 л
	SKYACTIV-G 2.5	С заменой масляного фильтра	4,5 л
		Без замены масляного фильтра	4,3 л

Параметр		Объем
Охлаждающая жидкость	SKYACTIV-G 2.0	6,6 л
	SKYACTIV-G 2.5	7,2 л
Рабочая жидкость автоматической трансмиссии	SKYACTIV-G 2.0	7,4 л
	SKYACTIV-G 2.5	7,7 л
Топливный бак		55 л

Контролируйте уровень масла и эксплуатационных жидкостей по щупу или по меткам на стенке соответствующей емкости.

## Размеры автомобиля

Параметр	Техническая характеристика автомобиля
Длина	4785 мм
Ширина	1920 мм
Высота	1638 мм
Колея передних колес	1659 мм
Колея задних колес	1662 мм
Колесная база	2815 мм
Минимальный дорожный просвет	152 мм

Примечание: габаритные размеры автомобиля указаны без учета выступающих наружных зеркал заднего вида.

## Масса автомобиля

Параметр		SKYACTIV-G 2.0	SKYACTIV-G 2.5		
		17-дюймовые шины	17-дюймовые шины	19-дюймовые шины	
Параметры массы (кг)	Разрешенная максимальная масса	2062	2113	2133	
	Максимальная разрешенная нагрузка на ось	Нагрузка на переднюю ось	1066	1107	1112
		Нагрузка на заднюю ось	996	1006	1021
	Снаряженная масса		1609	1660	1680
	Распределение нагрузки по осям снаряженного транспортного средства	Нагрузка на переднюю ось	948	989	994
		Нагрузка на заднюю ось	661	671	686

## Шины и давление воздуха в шинах

### Летние шины

Типоразмер шин	Давление воздуха в шинах	
	Передние	Задние
225/65R17 102H	250 кПа	250 кПа
225/55R19 99V	250 кПа	250 кПа

### Запасное колесо временного использования

Типоразмер шин	Давление воздуха в шинах
T155/90D17 112M	420 кПа

### Зимние шины

Типоразмер шин	Давление воздуха в шинах	
	Передние	Задние
225/65R17 M+S	250 кПа	250 кПа
225/55R19 M+S	250 кПа	250 кПа

Мигание сигнализатора системы контроля давления воздуха в шинах указывает на возможное наличие неисправности в системе контроля давления воздуха в шинах (TPMS) или ложное срабатывание датчика давления. Если давление падает ниже определенного значения, система уведомляет водителя путем непрерывного свечения сигнализатора.

### **⚠ Внимание**

- Всегда используйте на вашем автомобиле колеса предусмотренной размерности. Использование колес неправильного размера может негативно сказаться на посадке покрышек, сроке службы колес и подшипников, дорожном просвете, зазоре цепи противоскольжения, точности показаний спидометра, выравнивании фар, высоте бампера и системе контроля давления в шинах.
- Поддерживайте оптимальное давление в шинах. Перекачанные или недокачанные шины представляют опасность. Потеря управления или неожиданный отказ колес могут привести к серьезной аварии.
- После замены запасного колеса не превышайте скорость 80 км/ч.

## Балансировка колес

Колесо	С внешней стороны (клеящийся грузик)	С внутренней стороны (набивной грузик)
17 дюймов	13 г	8 г
19 дюймов	12 г	7 г

## Углы установки колес

Параметр	Техническая информация
Схождение передних колес (без нагрузки)	$(1,0 \pm 2)$ мм
Угол продольного наклона оси поворота колеса (без нагрузки)	$4^{\circ}13' \pm 45'$
Угол развала передних колес (без нагрузки)	$-0^{\circ}27' \pm 45'$
Схождение задних колес (без нагрузки)	$(5,3 \pm 4,1)$ мм
Угол развала задних колес (без нагрузки)	$-1^{\circ}29' \pm 45'$

## Тормозная система

Параметр	Техническая информация	
Свободный ход педали тормоза	0,5–4,7 мм	
Предельные значения толщины накладок тормозных колодок, при которых допускается эксплуатация	Передние	2–10 мм
	Задние	2–8 мм

## ▼ Техническая информация (применимо для модели CX-50 HEV)

### Двигатель

Параметр	Техническая информация	
	Передний привод (FWD)	Полный привод (AWD)
Модель автомобиля	CAM6480CHEV	CAM6480JHEV
Тип	4-цилиндровый, 4-тактный двигатель с системой непосредственного впрыска + впрыском во впускной коллектор, зажиганием, без наддува	
Диаметр цилиндра × ход поршня (мм)	87,5 × 103,4	
Рабочий объем (мл)	2487	
Степень сжатия	14,0 : 1	
Максимальная полезная мощность / частота вращения (кВт/об/мин)	131/5700	
Номинальная мощность / частота вращения (кВт/об/мин)	131/5700	
Максимальный крутящий момент / частота вращения (Н·м/об/мин)	221/3600-5200	
Максимальная расчетная скорость (км/ч)	180	
Максимальный преодолеваемый подъем (%) ≥	33	
Предельно допустимые выбросы загрязняющих веществ	Соответствует стандарту GB18352.6-2016, фаза В	

## Тип привода

Параметр	Техническая информация
Тип привода	Передний привод или полный привод

## Требования к маслам и эксплуатационным жидкостям

### Требования к моторному маслу

Для соблюдения интервалов обслуживания (стр. 19) и защиты двигателя от повреждений, вызванных недостаточным смазыванием, очень важно использовать моторное масло соответствующей спецификации. Не используйте масла, не отвечающие указанным ниже технической информации и требованиям. Использование неподходящего масла может привести к повреждению двигателя, на устранение которого «Mazda Сервис Контракт» не распространяется.

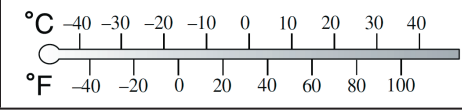
Преобладающая температура окружающего воздуха и вязкость масла (по стандарту SAE)		
Группа качества		
Рекомендуемые марки масел		
Оригинальное масло Mazda	0W-20	
Оригинальное масло Mazda	5W-30	
Альтернативные марки масел		
API SN или более высокого класса, либо ACEA A5/B5	0W-20	0W-20
	5W-30	5W-30

### Требования к эксплуатационным жидкостям

Эксплуатационная жидкость	Спецификация
Охлаждающая жидкость	FL22 или FL23
Рабочая жидкость автоматической трансмиссии	ATF WS JWS3324
Трансмиссионное масло главной передачи заднего моста	
Тормозная жидкость	Оригинальная тормозная жидкость Mazda или эквивалентная тормозная жидкость



## Присадки

Присадки	Спецификация
Очиститель топливной системы	Оригинальный очиститель топливной системы Mazda

## Требования к топливу

Тип	Октановое число по исследовательскому методу
Неэтилированный автомобильный бензин марки «Премиум» (соответствующий требованиям европейского стандарта на автомобильные бензины EN 228, включая топливо E10)	95 и выше

## Заправочные емкости

Параметр		Объем
Моторное масло	С заменой масляного фильтра	4,3 л
	Без замены масляного фильтра	4,0 л
Охлаждающая жидкость	Двигатель	6,4 л
	Гибридная система	1,9 л
Рабочая жидкость автоматической трансмиссии		3,9 л
Трансмиссионное масло главной передачи заднего моста		1,7 л
Топливный бак		55,0 л

Контролируйте уровень масла и эксплуатационных жидкостей по щупу или по меткам на стенке соответствующей емкости.

## Размеры автомобиля

Параметр	СAM6480CHEV	СAM6480JHEV
	Передний привод (FWD)	Полный привод (AWD)
Длина (мм)	4785 мм	
Ширина (мм)	1920 мм	
Высота (мм)	1670 мм	
Колея передних колес (мм)	1659 мм	
Колея задних колес (мм)	1662 мм	
Колесная база (мм)	2815 мм	
Минимальный дорожный просвет (мм)	152 мм	

Примечание: габаритные размеры автомобиля указаны без учета выступающих наружных зеркал заднего вида.

## Масса автомобиля

Параметр	CAM6480CHEV		CAM6480JHEV
	Передний привод (FWD)		Полный привод (AWD)
Разрешенная максимальная масса (кг)	2173 (225/65R17)	2216 (225/55R19)	2232
Максимальная разрешенная нагрузка на ось (кг)	Нагрузка на переднюю ось	1116 (225/65R17)	1141 (225/55R19)
	Нагрузка на заднюю ось	1057 (225/65R17)	1075 (225/55R19)
Снаряженная масса (кг)	1720 (225/65R17)	1763 (225/55R19)	1807
Распределение нагрузки по осям снаряженного транспортного средства (кг)	Нагрузка на переднюю ось	998 (225/65R17)	1023 (225/55R19)
	Нагрузка на заднюю ось	722 (225/65R17)	740 (225/55R19)

## Шины и давление воздуха в шинах

### Летние шины

Типоразмер шин	Давление воздуха в шинах	
	Передние	Задние
225/65R17 102H	250 кПа	250 кПа
225/55R19 99V	250 кПа	250 кПа

### Запасное колесо временного использования

Типоразмер шин	Давление воздуха в шинах
T155/90D17 101M	420 кПа

### Зимние шины

Типоразмер шин	Давление воздуха в шинах	
	Передние	Задние
225/65R17 M+S	250 кПа	250 кПа
225/55R19 M+S	250 кПа	250 кПа

Мигание сигнализатора системы контроля давления воздуха в шинах указывает на возможное наличие неисправности в системе контроля давления воздуха в шинах (TPMS) или ложное срабатывание датчика давления. Если давление падает ниже определенного значения, система уведомляет водителя путем непрерывного свечения сигнализатора.

### **Внимание**

- Всегда используйте на вашем автомобиле колеса предусмотренной размерности. Использование колес неправильного размера может негативно сказаться на посадке покрышек, сроке службы колес и подшипников, дорожном просвете, зазоре цепи противоскольжения, точности показаний спидометра, выравнивании фар, высоте бампера и системе контроля давления в шинах.
- Поддерживайте оптимальное давление в шинах. Перекачанные или недокачанные шины представляют опасность. Потеря управления или неожиданный отказ колес могут привести к серьезной аварии.
- После замены запасного колеса не превышайте скорость 80 км/ч.

## **Балансировка колес**

Колесо	С внешней стороны (клеящийся грузик)	С внутренней стороны (набивной грузик)
17 дюймов	13 г	8 г
19 дюймов	12 г	7 г

## **Углы установки колес**

Параметр	Техническая информация
Схождение передних колес (без нагрузки)	(1,0 ± 2) мм
Угол продольного наклона оси поворота колеса (без нагрузки)	4°13' ± 45'
Угол развала передних колес (без нагрузки)	-0°27' ± 45'
Схождение задних колес (без нагрузки)	(5,3 ± 4,1) мм
Угол развала задних колес (без нагрузки)	-1°29' ± 45'

## **Тормозная система**

Параметр		Техническая информация
Свободный ход педали тормоза		0,5–5,0 мм
Предельные значения толщины накладок тормозных колодок, при которых допускается эксплуатация	Передние	2–10 мм
	Задние	2–8 мм